

Кран МКГ-40 грузоподъемностью 40 т

Кран МКГ-40 грузоподъемностью 40 т

Кран МКГ-40 (рис. 4.422) имеет дизель-электрический привод, может работать от внешней сети переменного тока напряжением 380 В. Основная стрела длиной 15,8 м удлиняется вставками до 20,8; 25,8; 30,8 и 35,8 м. Стрела может оснащаться гуськом длиной 6 м для вспомогательного подъема. Предусмотрено БСО: башня длиной 15,8 м с клювом длиной 10 м; башня длиной 20,8 м с клювом длиной 10 и 15 м; башня длиной 25,8 м с клювом длиной 10, 15 и 20 м; башня длиной 30,8 м с клювом длиной 15, 20 и 25 м. Масса крана — 60 т. Дорожный просвет — 500 мм. Среднее давление на грунт — 0,08—0,14 МПа (0,85— 1,45 кг/см²).



Рис. 1. ДЭК-251 ВП стрела 32,75—5 м



Рис. 2. Гусеничный кран МКГ-40

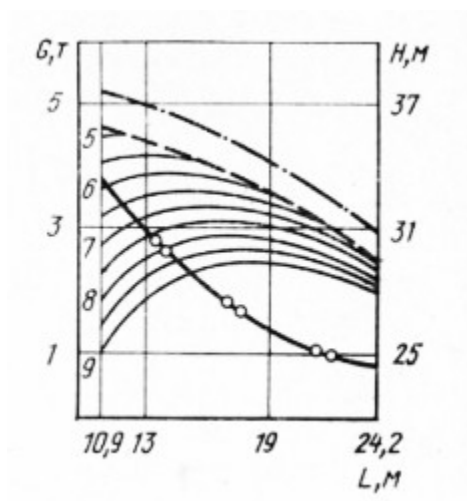

Рис. 3. МКГ-40 ОП стрела 15.8— 6 м

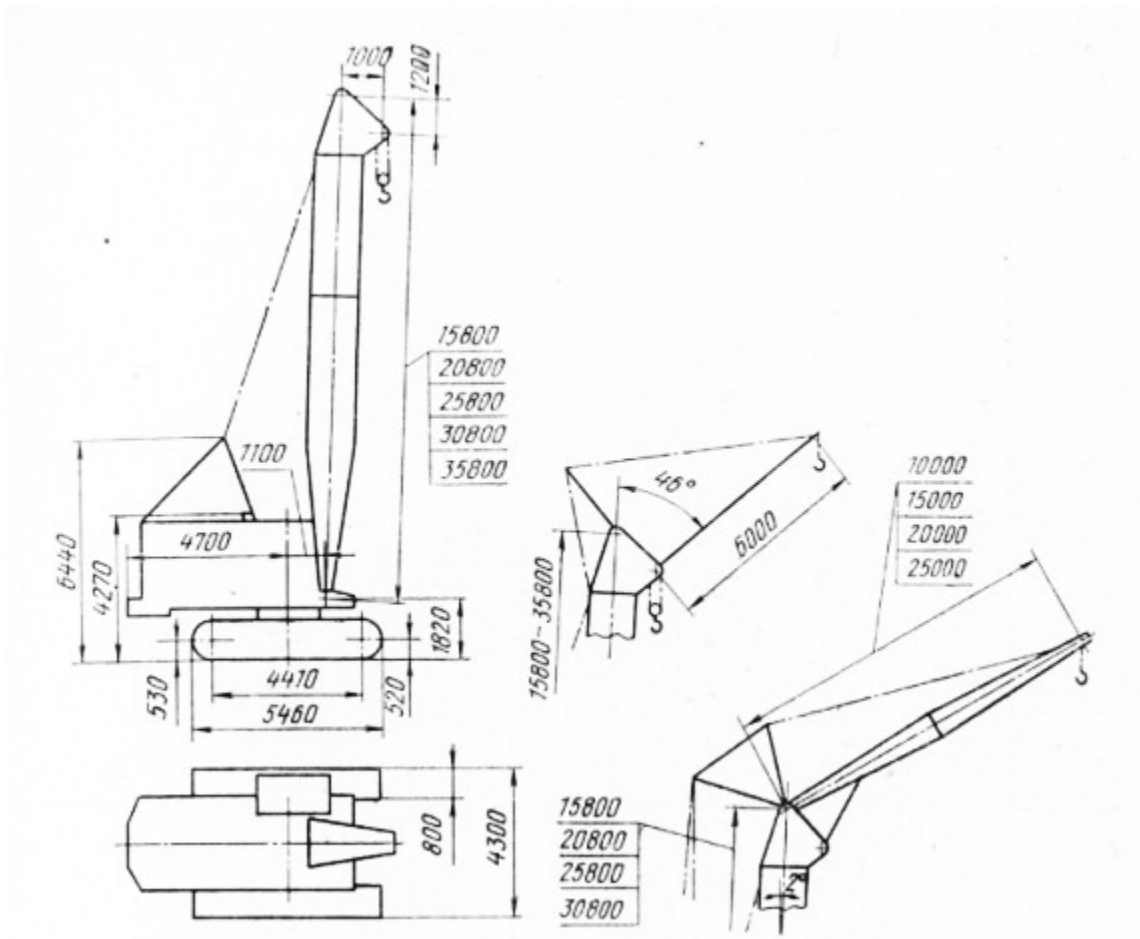

Рис. 4. МКГ-40 ОП стрела 20,8— 6 м

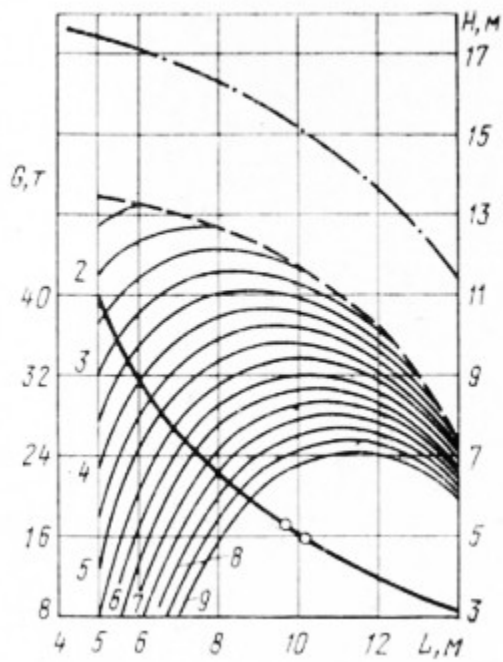

Рис. 5. МКГ-40 ОП стрела 25,8 6 м

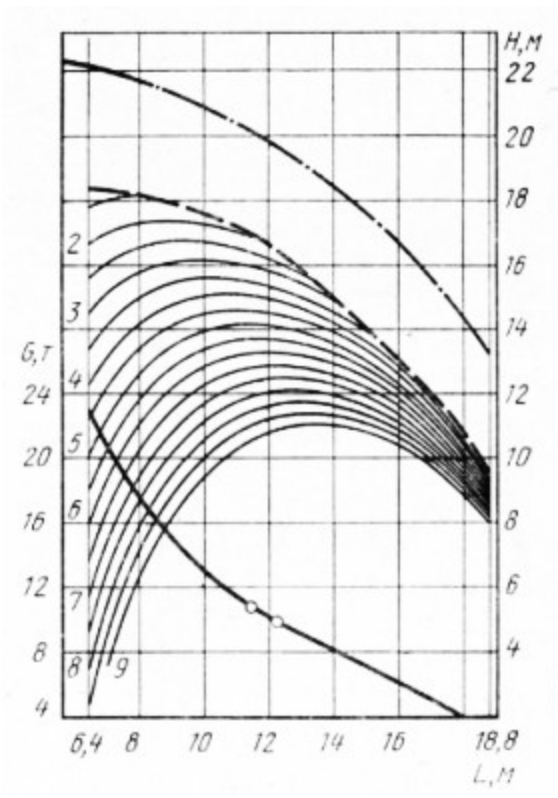

Рис. 6. МКГ-40 ОП стрела 30,8—6 и

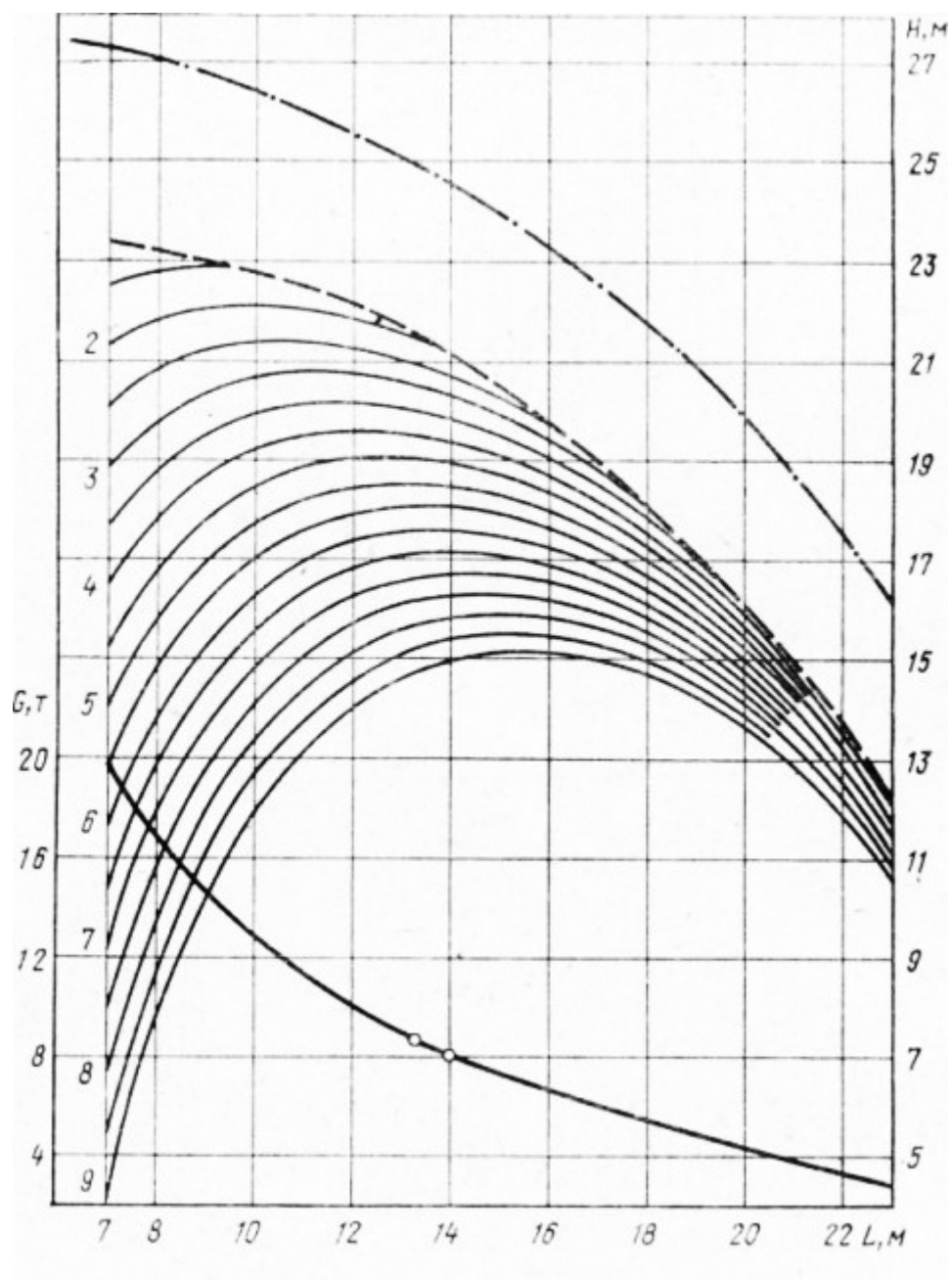

Рис. 7. МКГ-40 ОП стрела 35,8—6 м

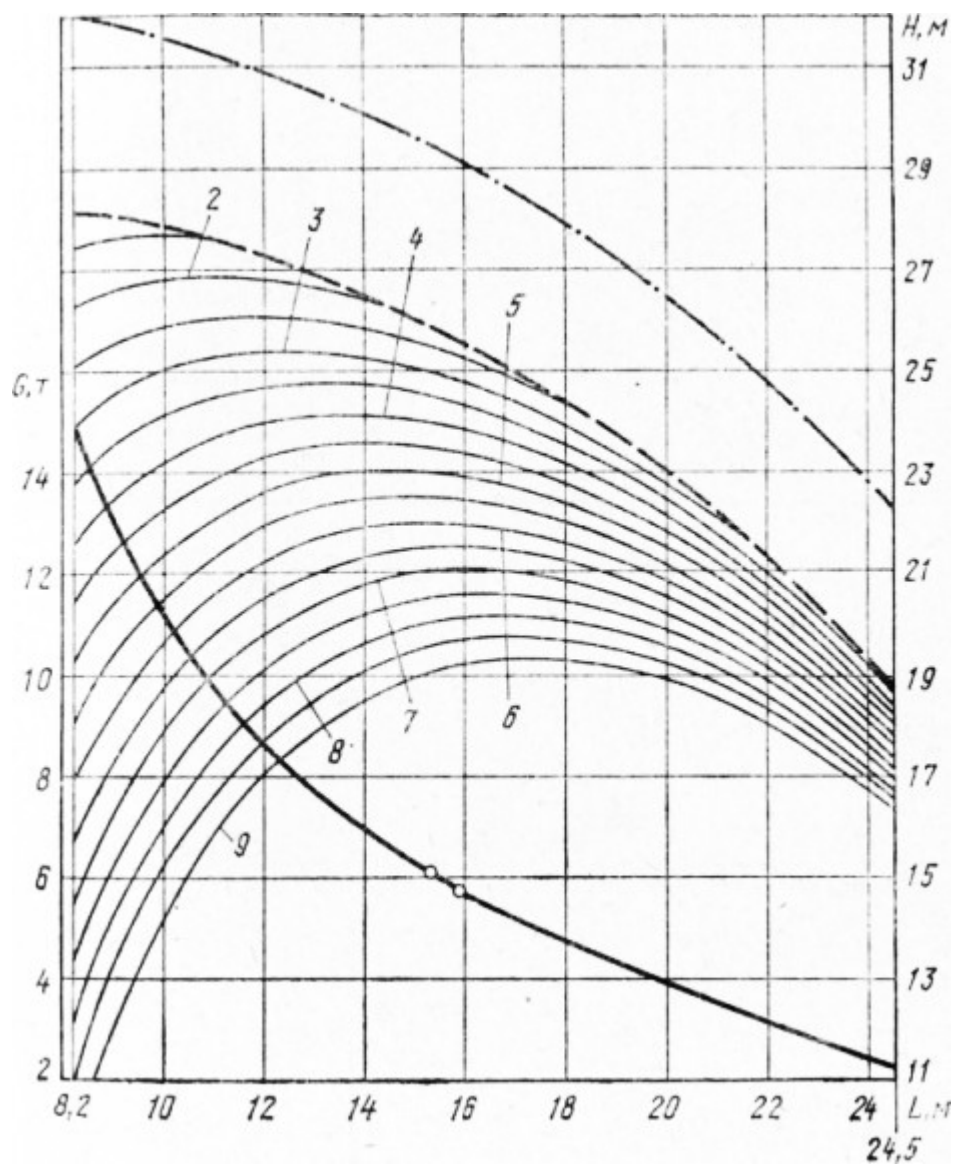

Рис. 8. МКГ-40 ВП стрела 15,8—6 м

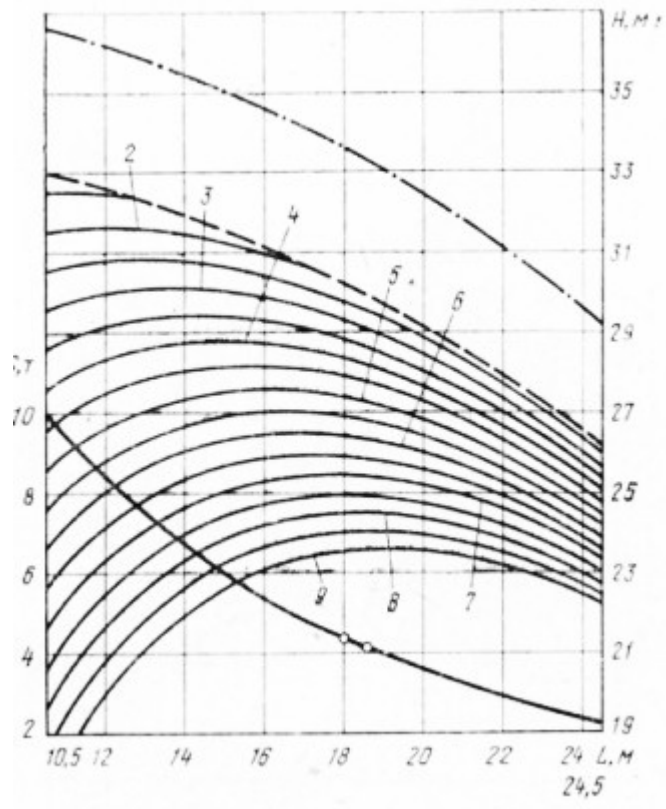

Рис. 9. МКГ-40 ВП стрела 20,8— 6 м

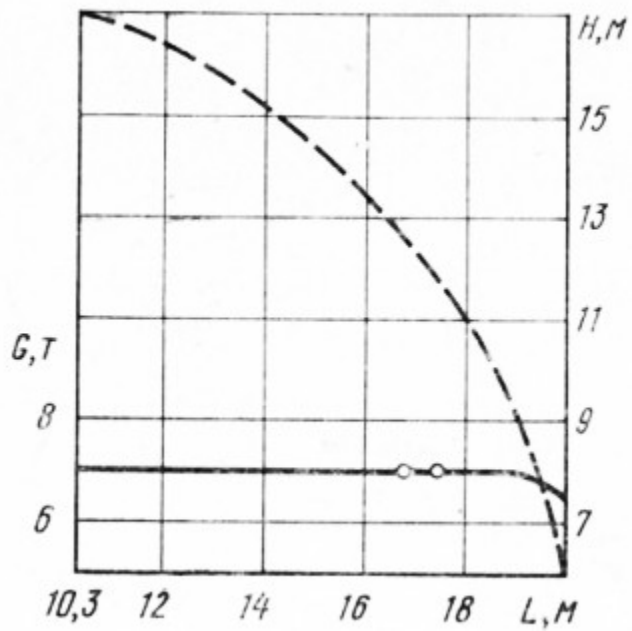

Рис. 10. МКГ-40 ВП стрела 25,8— 6 м

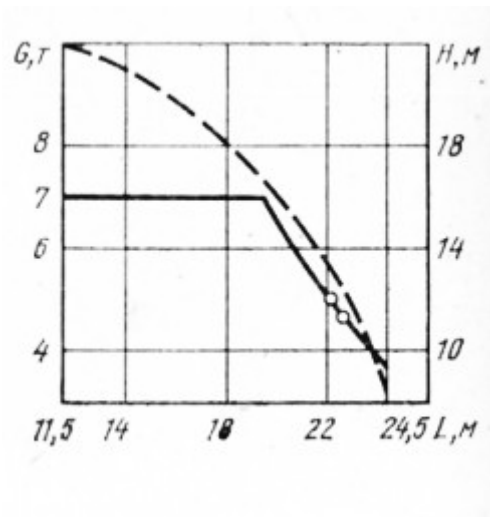

Рис. 11. МКГ-40 ВП стрела 30,8— 6 м

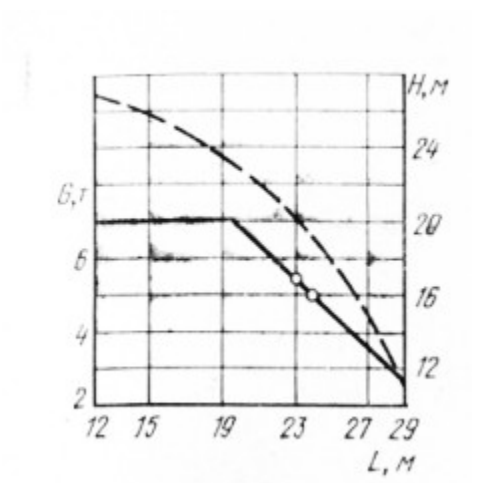

Рис. 12. МКГ-40 ВП стрела 35,8— в м

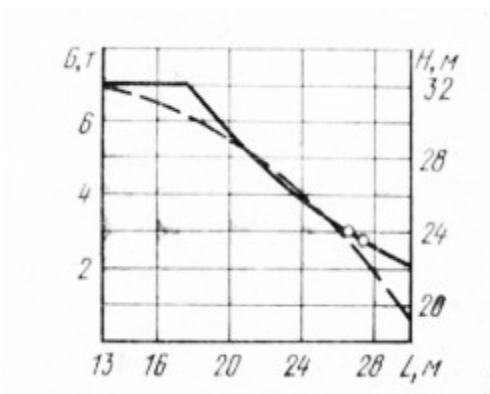

Рис. 13. МКГ-40 БСО 15,8—10 м

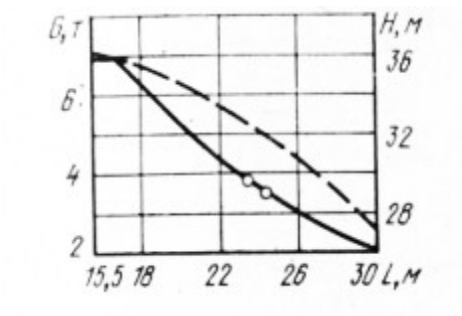

Рис. 14. МКГ-40 БСО 20,8—10 м

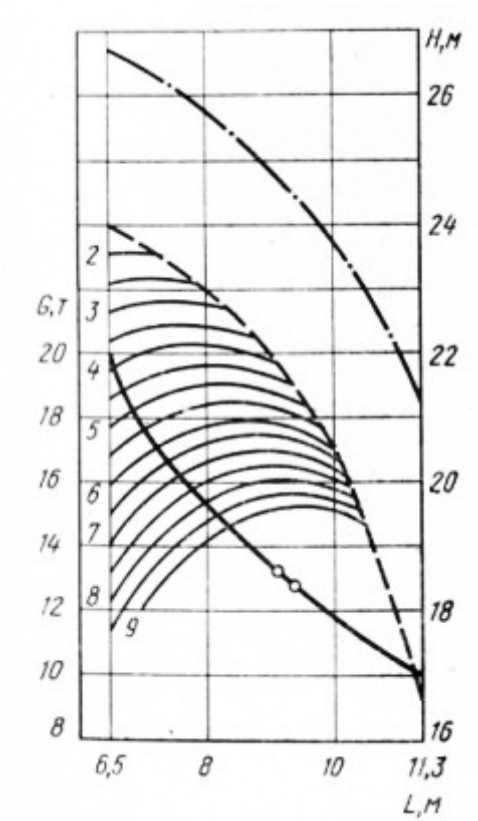

Рис. 15. МКГ-40 БСО ,20.8—15 м

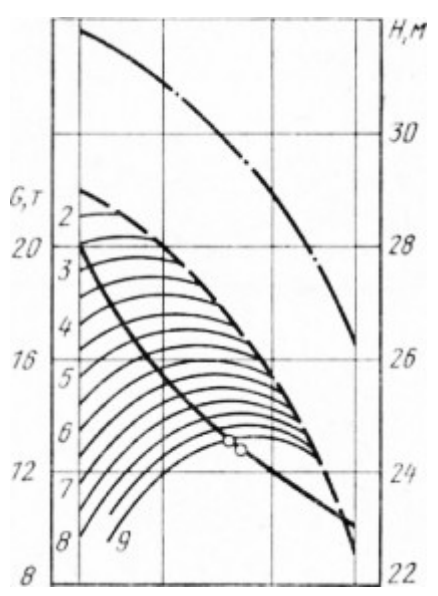

Рис. 16. МКГ-40 БСО 25,8—10 м

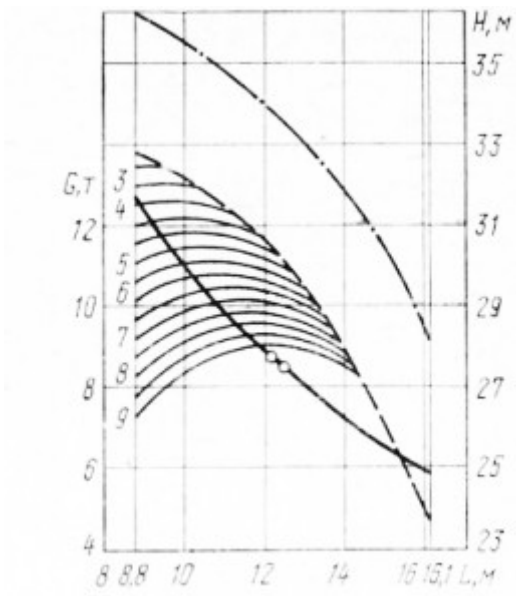

Рис. 17. МКГ-40 БСО 25,8—15 м

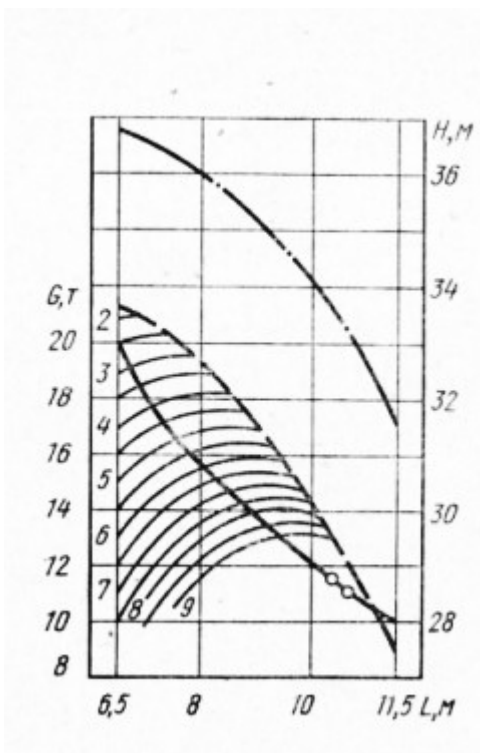

Рис. 18. МКГ-40 БСО 25,8—20 м

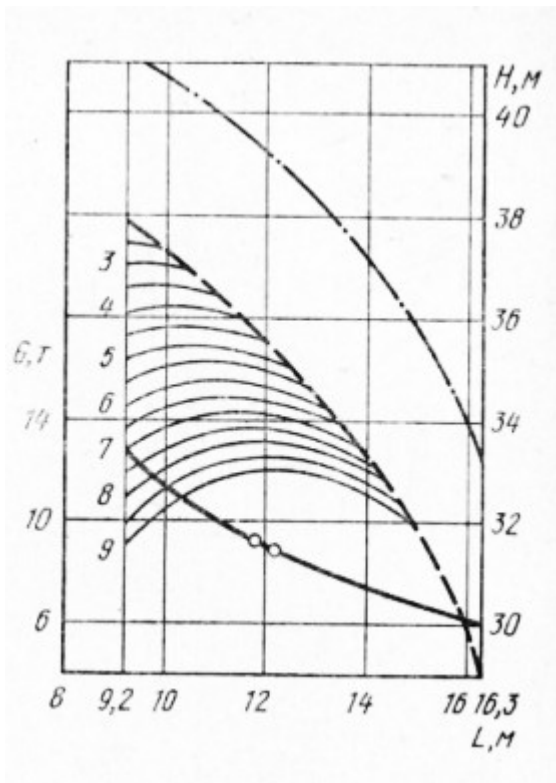

Рис. 19. МКГ-40 БСО 30,8—15 м

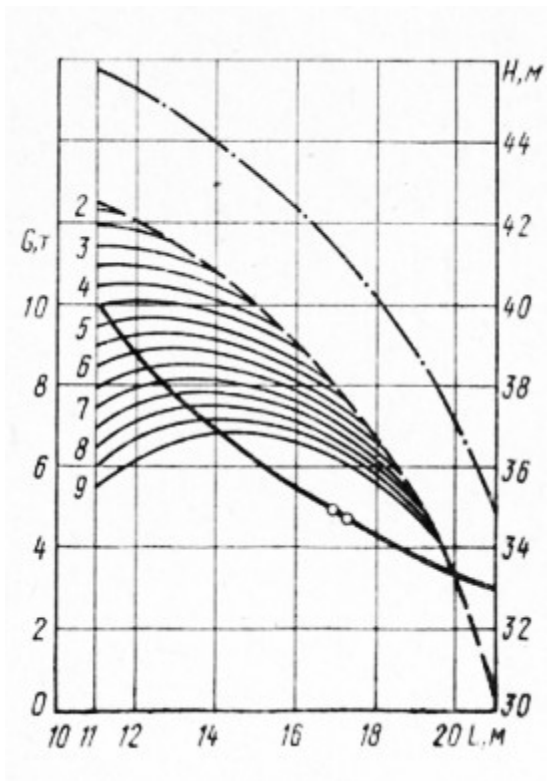

Рис. 20. МКГ-40 БСО 30,8—20 м

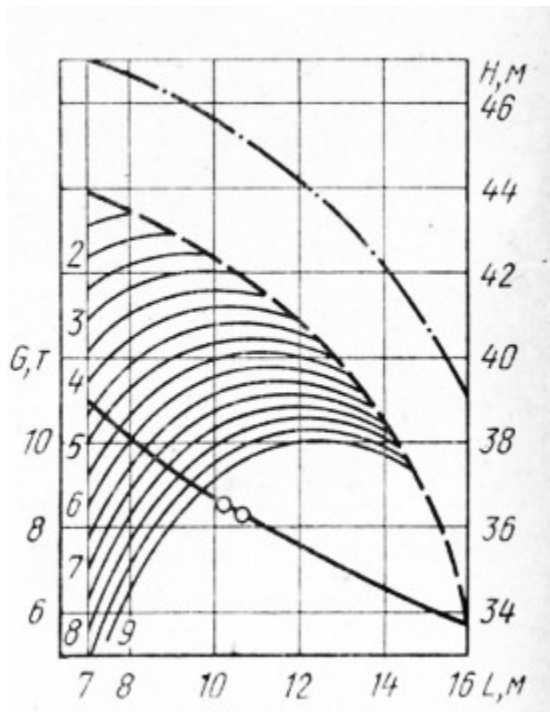
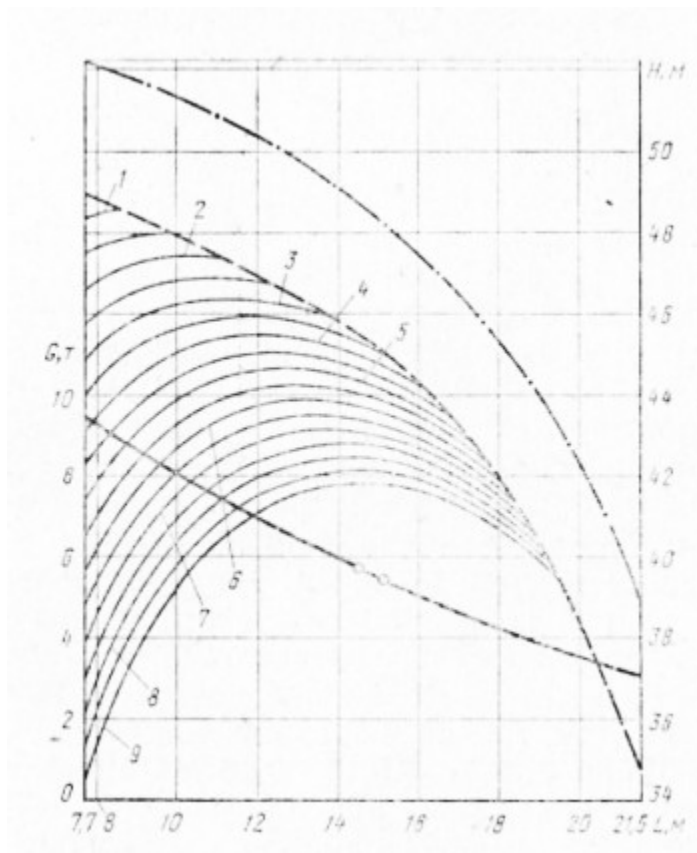